

SENSO PREMIUM CLIC 2

1

2

3

4

5

CAMPO DE USO

APOYA

APLICACIÓN

CIRCULACIÓN

MANTENIMIENTO

Uso residencial, habitación interior con temperatura controlada $+ 8^{\circ}\text{C} < T < + 35^{\circ}\text{C}$.

La colocación suelta está permitida siempre que la temperatura ambiente esté regulada y la temperatura del suelo no supere nunca los 60°C . Si la temperatura del suelo puede superar los 60°C , póngase en contacto con Gerflor.

No se permite el revestimiento de verandas.

IMPORTANTE: La información contenida en este documento es válida a partir del: 24/06/22 y está sujeta a cambios sin previo aviso. Dado que la tecnología evoluciona constantemente, es responsabilidad de nuestros clientes comprobar con nosotros que se trata del documento vigente antes de realizar cualquier instalación.

SENSO PREMIUM CLIC 2

1

2

3

4

5

CAMPO DE USO

APOYA

APLICACIÓN

CIRCULACIÓN

MANTENIMIENTO

1. GENERAL

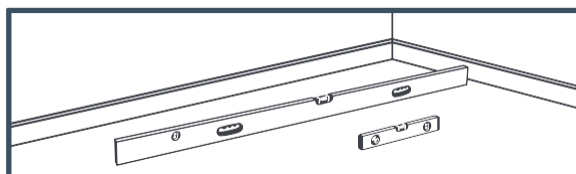

La instalación debe realizarse sobre una superficie plana, limpia, sana, seca y sólida.



El contenido de humedad no debe superar el 7% en la prueba de la bomba de carburo (control de humedad de carburo) y no debe haber riesgo de humedad por capilaridad.

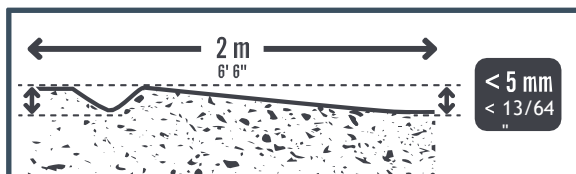

La planitud debe ser < 5 mm bajo la regla de los 2 metros.

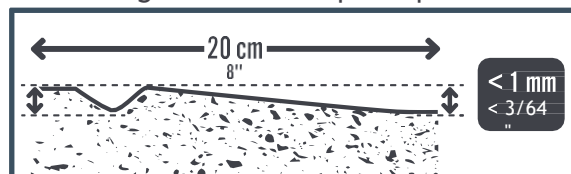

El sustrato no debe contener ningún andamio > 1 mm / 20 cm.

2. RECOMENDACIONES POR TIPO DE SUSTRATO

Ayuda

Condiciones

Alicatado	✓	Si la anchura de la junta es < 5 mm y la profundidad < 2 mm. De lo contrario, aplique un compuesto alisador para evitar que se vean las juntas (telegrafado).
Suelo de hormigón, hormigón pintado, hormigón nivelado, solado de cemento líquido	✓	Si humedad < 7%. Si el suelo está muy desnivelado, hay que nivelarlo.
Solado de anhidrita	✓	Si humedad < 0,5%.
Suelos vinílicos compactos	✓	
Suelos vinílicos insonorizados / Moqueta / Suelos laminados	✗	Retire el revestimiento y, si el suelo está muy desnivelado, nivélelo.
Calefacción por suelo radiante de agua	✓	Calefacción por suelo radiante reversible con T<28-C
Parquet macizo y paneles de madera	✓	Si no está encolado y fijado a la vigueta. Si está encolado, retírelo. Si el suelo existente es flexible, cubrir con un panel de revestimiento fijo de 19 mm.
Suelos OSB	✗	Cubierta con un panel de revestimiento fijo de 19 mm.
Capa de fondo	✓	SÓLO Gerflor Silence Plus 19 dB y Gerflor Acoustic 15 dB. Véase el principio de instalación asociado.

SENSO PREMIUM CLIC 2

1

2

3

4

5

CAMPO DE USO

APOYA

APLICACIÓN

CIRCULACIÓN

MANTENIMIENTO

1. ANTES DE LA INSTALACIÓN

Antes de aplicar el revestimiento, debe examinarse para identificar cualquier problema visual.

Para garantizar la uniformidad del color, cada pieza debe proceder del mismo lote de producción, tal como se indica en el envase.

La temperatura ambiente durante la instalación debe estar entre 15°C y 26°C. Las tablas o baldosas deben almacenarse en la habitación durante 24 horas antes de su colocación.



2. HERRAMIENTAS



Cortador



Cinta métrica



Regla metálica



Mazo antirrebote



Guantes de corte

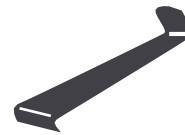

Extractor de cuchillas



Bloque de golpeo

3. DIRECCIÓN DE INSTALACIÓN

En las habitaciones, las lamas / tejas deben orientarse hacia la pared principal de la ventana o en sentido longitudinal.

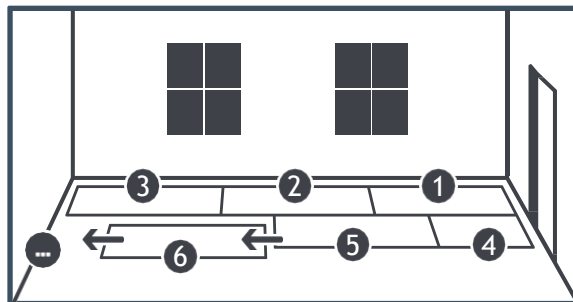

SENSO PREMIUM CLIC 2

1

2

3

4

5

CAMPO DE USO

APOYA

APLICACIÓN

CIRCULACIÓN

MANTENIMIENTO

4. 1 ROWÈRE

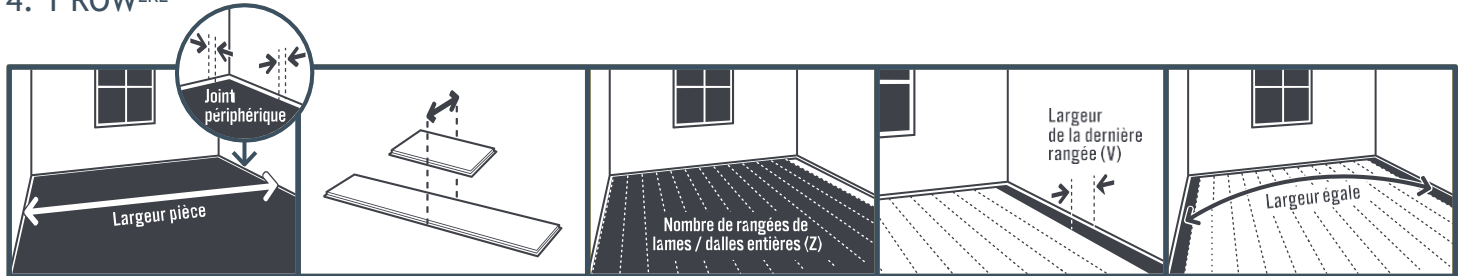

$X =$ Anchura de la pieza - (junta x 2)

$Y = X /$ anchura de la hoja

$Z =$ redondea Y hacia abajo

$W = Y - Z$
 $V = W \times$ Anchura de la pala

$($ Anchura de la hoja + $V) / 2 =$ talla 1^{ère} y última fila

Ejemplo:

Mi habitación tiene 2 m de ancho, es decir, 2.000 mm. También sé que tengo que dejar 4 mm alrededor del borde. $X = 2000 - (4 \times 2) = 1992$

Mi hoja mide 20,4 cm de ancho, es decir, 204 mm.
 $Y = 1992 / 204 = 9,7$

$Y = 9,7$ por lo que $Z = 9$

$W = 9,7 - 9 = 0,7$
 $V = 0,7 \times 204 = 142,8$
Por tanto, la anchura de la última fila debe ser de 14,28 cm.

$(204 + 142,8) / 2 = 173,4$
O los tamaños de la 1^{ère} y la última fila deben ser de 17,34 cm para ser idénticos.

5. INSTALACIÓN

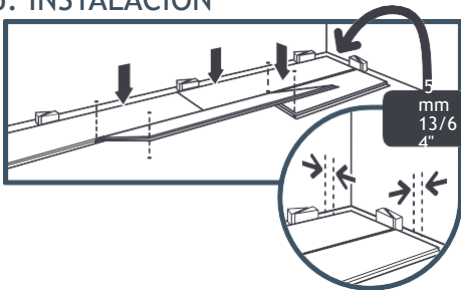

CONSEJO: Utilice recortes de tablas o losas como separadores.

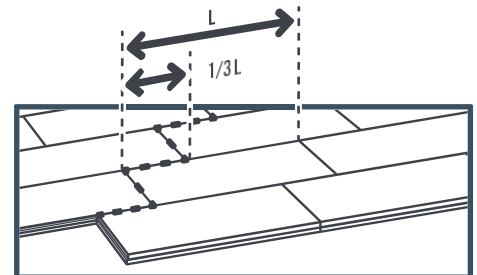
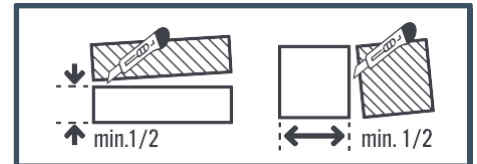
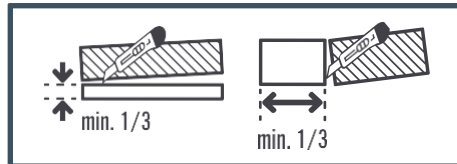

Empieza a tumbarte en una esquina de la habitación.

La instalación se realiza con las ranuras orientadas en sentido opuesto a usted.

En los bordes de las habitaciones, alrededor de objetos fijos y en los umbrales de las puertas, deje un espacio periférico de al menos 5 mm. Si la habitación tiene una zona expuesta a la luz solar directa (mirador), deje una separación perimetral de 8 mm.

Las tablas deben escalonarse al menos 25 cm, idealmente 1/3 de la tabla.

Las baldosas deben estar desplazadas a la mitad.

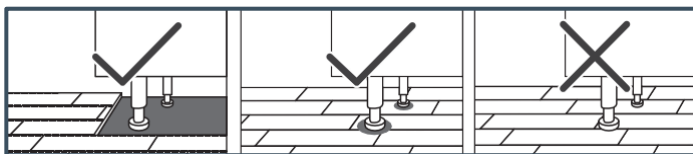

Los equipos pesados (muebles de cocina o islas, armarios empotrados, etc.) deben instalarse antes de colocar el revestimiento del suelo, y debe dejarse un espacio circundante alrededor de los pies de estos equipos.

SENSO PREMIUM CLIC 2

1

2

3

4

5

CAMPO DE USO

APOYA

APLICACIÓN

CIRCULACIÓN

MANTENIMIENTO

6. MONTAJE

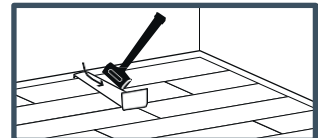
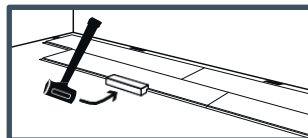
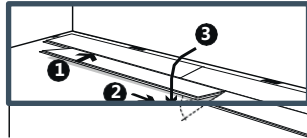
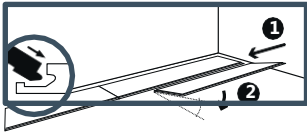

Monte primero el lado largo inclinando la hoja, deslizándola hacia la hoja anterior y encajando después el lado corto.

Termine el montaje con un taco de roscar.

La última fila se monta con un extractor de cuchillas y una maza antiretroceso.

7. CORTE DE FINAL DE HILERA

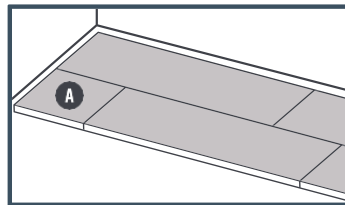
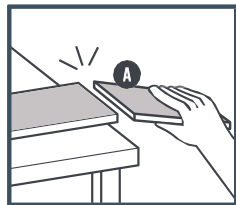
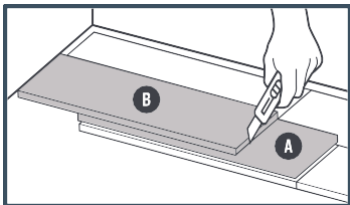

El corte se realiza con un cúter:

- Realice una o varias pasadas sobre la superficie con una cuchilla recta.
- Doble la losa para romperla.

Finales de fila: longitud de las tablas/losas > 25 cm

Perímetro del local: anchura > 1/3 tira o 1/2 losa

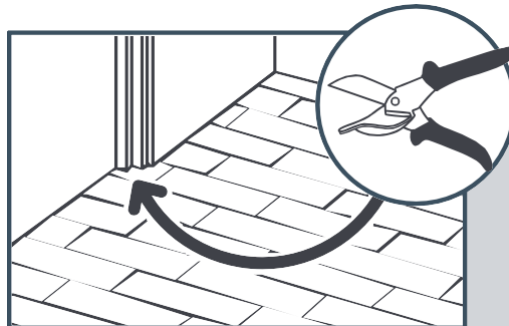

CONSEJO: Utilice una cizalla ingletadora para cortar alrededor de las patas del bastidor en lugares de difícil acceso.

8. RECOMENDACIONES DE INSTALACIÓN

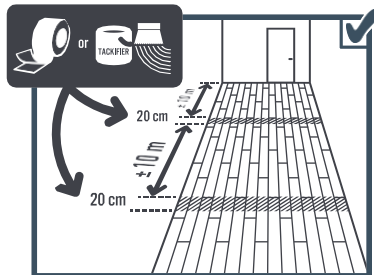

Para habitaciones grandes, lo ideal es colocar el revestimiento a lo largo de la habitación.

Hasta 150 m², no requiere división.

En pasillos, vestíbulos o habitaciones estrechas de más de 10 m de longitud, recomendamos una unión parcial de 20 cm con adhesivo de doble cara.

En espacios húmedos, recomendamos aplicar una junta de silicona en el borde de la bañera o ducha.

SENSO PREMIUM CLIC 2

1

2

3

4

5

CAMPO DE USO

APOYA

APLICACIÓN

CIRCULACIÓN

MANTENIMIENTO

*La puesta en marcha es **inmediata** tras la instalación.*

Tome precauciones al utilizar muebles pesados y sillas con ruedas (punteras de fieltro y alfombrillas protectoras) -Evite las punteras de goma (riesgo de manchas negras) y las alfombrillas con respaldo de goma.

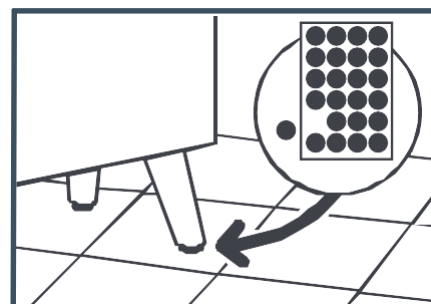
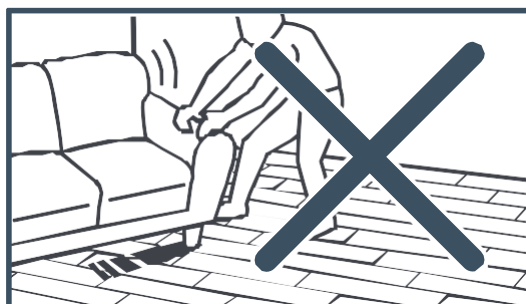
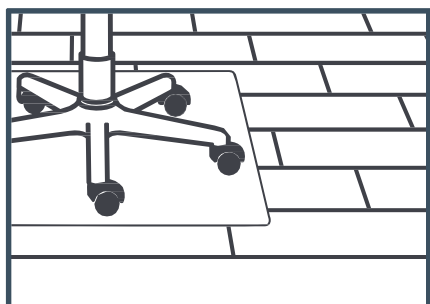

1

CAMPO DE USO

2

APOYA

3

APLICACIÓN

4

CIRCULACIÓN

5

MANTENIMIENTO

Limpieza del suelo: aspirar o fregar en húmedo. Detergente tradicional no abrasivo.

Manchas resistentes: lejía diluida, white spirit, alcohol o zumo de limón.

Manchas resistentes (tinta, tomate, mostaza, sangre, remolacha, mercurocromo): dejar actuar la lejía diluida durante unos minutos sin frotar. Aclarar abundantemente. Óxido: limpiar con un desoxidante textil y aclarar abundantemente.

Grasa, bolígrafos, rotuladores: frotar ligeramente con un paño empapado en white spirit. Aclarar abundantemente.

Instrucciones de cuidado: no utilizar nunca acetona ni disolventes clorados (por ejemplo, tricloroetileno). No utilizar nunca ceras ni barnices.

La garantía comercial Gerflor para productos domésticos está disponible en www.gerflor.fr.

Para sustituir una hoja/baldosa :

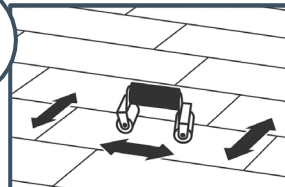
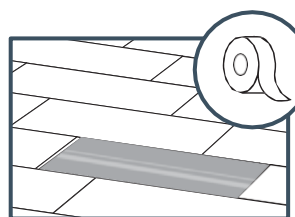
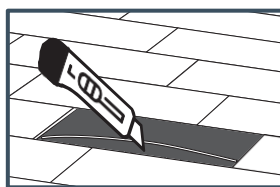
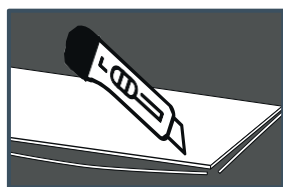
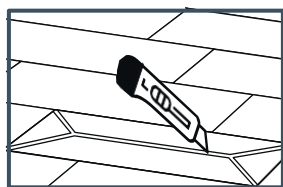

pasa sobre cada línea del trazo y, a continuación, retira con cuidado los trozos de cuchilla. Se puede utilizar una sierra circular para facilitar el corte.

Recorte con cuidado las dos ranuras de los lados corto y largo del tablero que se va a instalar y bisélelas. de la tabla que se va a instalar y bisélelas. la parte posterior de la tabla en el mismo lugar. Corte la lengüeta y la ranura correspondientes en el lado largo de la tabla que se va a instalar.

Doble cara el espacio que queda Vacío por adelantamiento cuchillas adyacentes.

Coloque la nueva tabla (utilice un mazo anti-rebote si es necesario) y apisonela.